



### TECEflex T-Stück, Siliziumbronze

Artikelnummer: 710120

Dimension: 20 x 20 x 20

Material: Siliziumbronze

LE 1: 10 St.

LE 2: 80 St.

#### Beschreibung:

T-Stück aus Siliziumbronze. Fitting mit optimiertem Durchflusswiderstand (Zetawert) im Durchgang als auch im Abgang. Zur O-Ring freien Druckhülsenverbindung mit TECEflex Rohren. Für jede Trinkwasserqualität geeignet. Ohne TECEflex Druckhülsen.

#### Vertriebsdaten:

Produktname: TECEflex T-Stück Dimension 20 x 20 x 20, Siliziumbronze  
 Warengruppe: 700  
 Produktgruppe: 1007000030

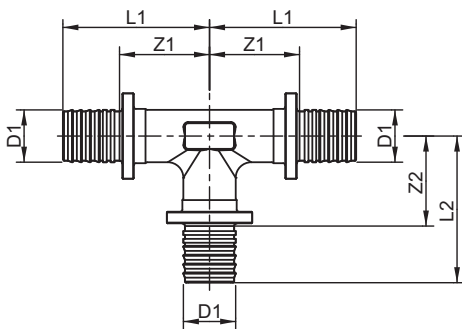

Dimension: 20 x 20 x 20

Z1: 25

Z2: 25

L1: 42

L2: 42