



TECEflex Wandscheibe, Siliziumbronze

Artikelnummer: 708613

Dimension: 25 x Rp 3/4"

Material: Siliziumbronze

LE 1: 10 St.

LE 2: 20 St.

Beschreibung:

Wandscheibe aus Siliziumbronze zur O-Ring freien Druckhülsenverbindung von TECEflex Rohren mit Gewindefittings oder Armaturen mit einem Gewinde nach DIN EN 10226. Fitting mit optimiertem Durchflusswiderstand (Zetawert). Für jede Trinkwasserqualität geeignet. Ohne TECEflex Druckhülsen.

Vertriebsdaten:

Produktname: TECEflex Wandscheibe Dimension 25 x Rp 3/4", Siliziumbronze

Warengruppe: 700

Produktgruppe: 1007000030

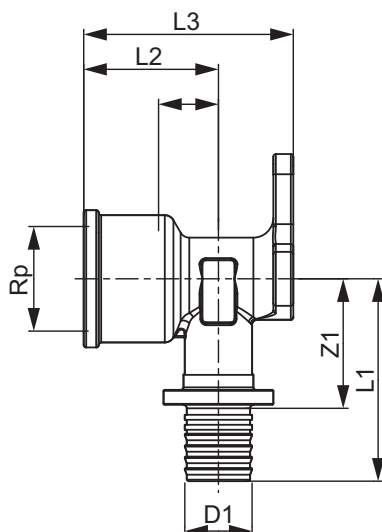

Dimension: 25 x Rp 3/4"

Z1: 31

Z2: 11

L1: 54

L2: 28

L3: 46